

第56回

南埼玉郡市 少年柔道選手権大会

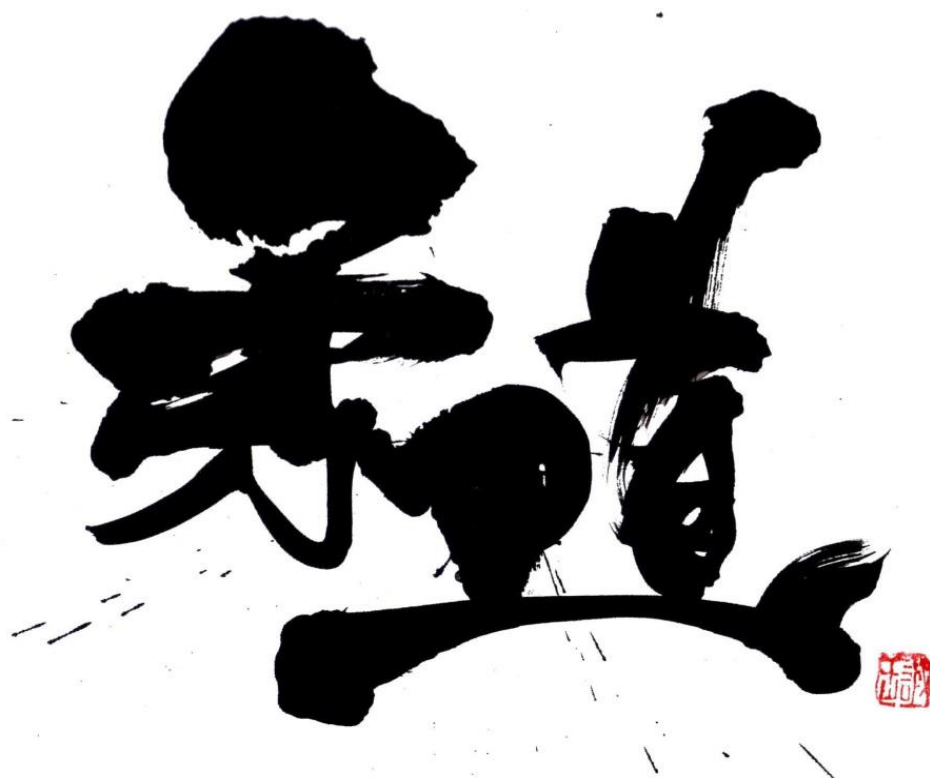

日時 令和4年6月5日(日) 受付開始 午前8時30分～

会場 春日部市民武道館

主催 南埼玉郡市柔道連盟

主管 南埼玉郡市柔道連盟 大会実行委員会

後援 八潮市柔道連盟 春日部市柔道連盟 久喜地区柔道連合会
蓮田市柔道連盟 越谷市柔道連盟

式 次 第

【 開会式 】 午前9時30分～

司会・進行： 鴫田 健介

- | | |
|-----------|--------------------|
| 1. 大会会長挨拶 | 南埼玉郡市柔道連盟会長 八重樫 公一 |
| 2. 試合上の注意 | 審判長 上本 裕祥 |
| 3. 連絡・諸注意 | 司 会 |
| 4. 閉式通告 | 司 会 |

◆試合開始◆ 午前9時45分(予定)

新型コロナウイルス感染症対策のため開会式は簡略化、閉会式は行いません。

表彰式は試合終了後、準備が整い次第、剣道場で行います。

表彰式の終了した部門の選手および保護者から速やかに退館します。

中学3年生は試合終了後、掃除・後片付けにご協力ください。

大会実行委員会が管理するサイトに広報活動の目的で本大会の写真に掲載することがあります。

会 場 案 内 図

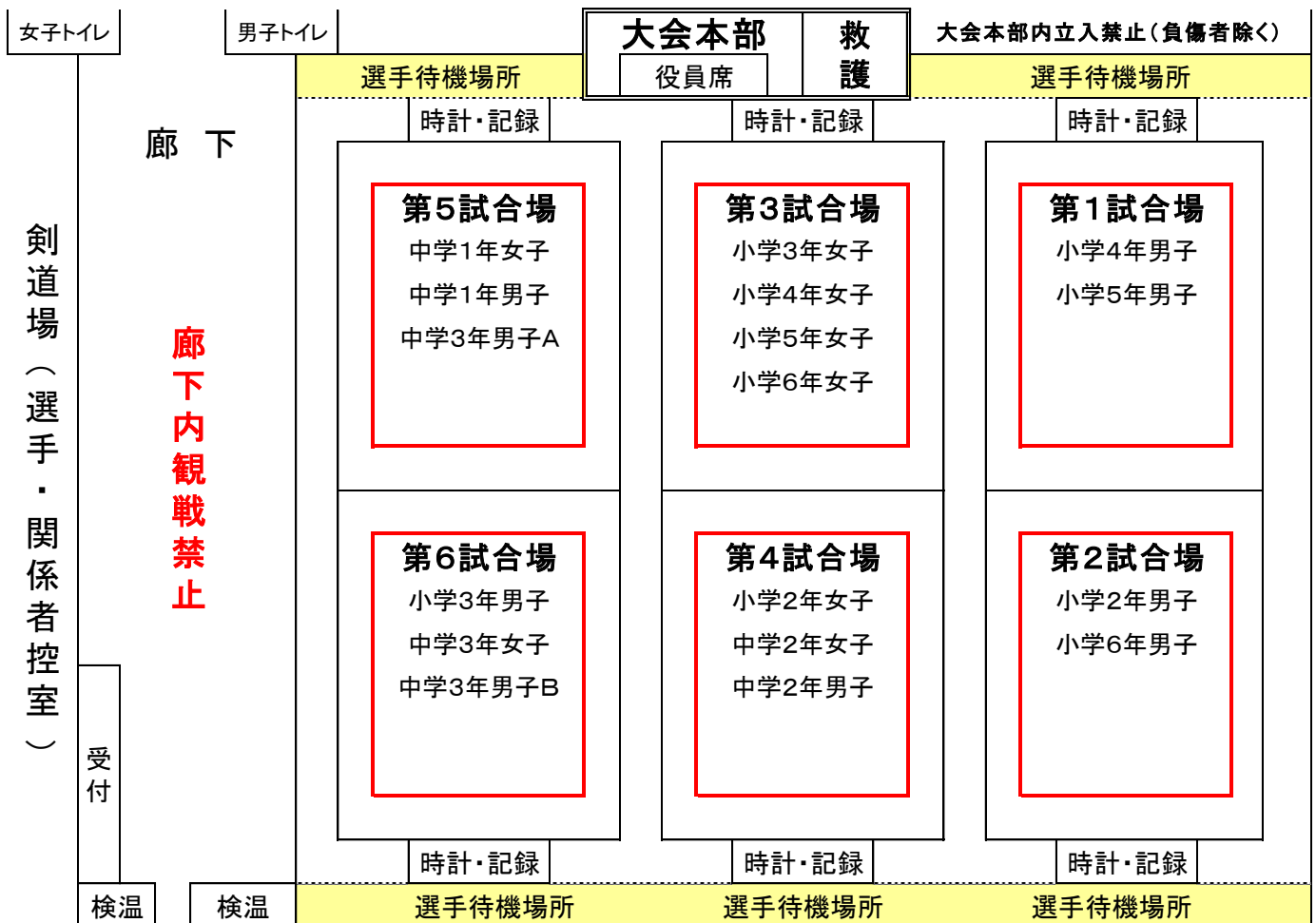

※試合場所は、進行状況により変更する場合があります。

その場合は場内放送にて選手集合場所を告知します。

【 大会役員 】

大会顧問	南埼玉郡市柔道連盟	顧問	岡安光男
	南埼玉郡市柔道連盟	相談役	橋口和之
	南埼玉郡市柔道連盟	相談役	伊藤晴康
大会会長	南埼玉郡市柔道連盟	会長	八重樫公一
大会副会長	南埼玉郡市柔道連盟	副会長	田口恵一
大会副会長	南埼玉郡市柔道連盟	副会長	染谷勝
大会副会長	南埼玉郡市柔道連盟	副会長	齋藤常明

【 審判員 】 大会審判長： 上本 裕祥

	《 第一会場 》	《 第二会場 》	《 第三会場 》
主任	酌河内 俊和 (山崎)	高橋 洋一 (柔誠館)	宇井 雅子 (山崎)
	佐々木 昌秀 (武里)	森田 則一 (武里)	長谷部 操 (武里)
	藤代 憲一郎 (育徳館)	宇井 朗 (山崎)	田仲 優佳 (育徳館)
	加藤 裕起 (久喜柔)	小金 旭 (葵柔道)	田村 寛己 (久喜柔)
	中田 実好 (庄和)	宮地 弘尚 (越谷)	小島 茂 (庄和)
		原嶋 知子 (久喜柔)	
	《 第四会場 》	《 第五会場 》	《 第六会場 》
主任	久家 浩 (正強塾)	榎 裕史 (武里)	菅原 信二 (久喜柔)
	池田 一樹 (武里)	新井 伸章 (越谷)	工藤 慎吾 (育徳館)
	山崎 洋揮 (山崎)	最上 和哉 (八潮夕)	菊地 義伸 (柔志館)
	鵜田 健介 (柔友館)	加藤 和起 (久喜柔)	大塚 正芳 (柔誠館)
	鈴木 等 (春柔)	坂本 正幸 (柔誠館)	関根 孝之 (幸心館)
			野城 幹夫 (久喜柔)

【 係員 】

	《 第一会場 》	《 第二会場 》	《 第三会場 》
主任・記録	吉田 勝則 (春警少)	上本 英彦 (八潮夕)	片桐 健太郎 (武里)
時計	星野 尊廣 (春警少)	山下 圭悟 (山崎)	戸井田 征男 (春柔)
時計	黒澤 優衣 (春警少)	栗栖 成秀 (山崎)	河合 輝久 (春柔)
呼出	大川 晋平 (八潮夕)	柴野 達哉 (山崎)	高本 直彰 (武里)
	《 第四会場 》	《 第五会場 》	《 第六会場 》
主任・記録	吉兼 史朗 (栗橋柔)	松本 達雄 (武里)	安井 清博 (久喜柔)
時計	坂田 勇作 (越谷)	高野 康太朗 (幸心館)	高橋 昌信 (蓮田)
時計	染谷 直孝 (越谷)	中込 勝昌 (幸心館)	村井 強 (蓮田)
呼出	中山 真規 (越谷)	藤原 美香 (武里)	吉田 佳子 (蓮田)

【 大会事務局 】

実行委員長	最上 和哉
大会総務	太田 将行
大会記録	鈴木麻衣子 吉澤 夏菜
受付	加藤 陽子 太田 ゆき江
司会・進行	鵜田 健介
選手誘導係	関 光孝 田中 浩之
救護係	成田 幸博 先生 (春日部市接骨師会)

試合進行予定表

時間	第1試合場	第2試合場	第3試合場	第4試合場	第5試合場	第6試合場
9:00	◎審判会議		◎係員会議			
9:30	開 会 式					
	集合	集合	集合	集合	集合	集合
9:45	小学4年男子 14試合	小学2年男子 8試合	小学3年女子 3試合	小学2年女子 6試合	中学1年女子 3試合	小学3年男子 13試合
10:30			小学4年女子 9試合		中学2年女子 3試合	
11:00		小学6年男子 17試合	小学5年女子 8試合	中学2年男子 16試合	中学3年女子 6試合	
11:30	小学5年男子 10試合		小学6年女子 4試合		中学3年男子A 6試合	中学3年男子B 7試合
12:00						
	(24試合)	(25試合)	(24試合)	(25試合)	(25試合)	(26試合)
12:30	掃除・片付け					
13:00	解 散					

※試合場所は、進行状況により変更する場合があります。

その場合は場内放送にて選手集合場所を告知します。

《 南埼選手権大会申し合わせ事項 》

◆試合は国際柔道連盟試合審判規定(2018~2020)・国内における「少年大会特別規定」及び「南埼大会申し合わせ事項」によって行います。

- (1) 試合時間は小学生・中学生ともに3分間とします。
- (2) 判定基準は「一本」「技あり」「合わせて一本」「反則負け」「僅差」とし、得点差がない場合は旗判定とする。僅差とは、「指導」差が2以上あった場合に少ない選手を優勢勝ちとする。
※(「指導」数によって勝敗が決する例＝0対2)
※(「指導」数に差が出て判定になる例＝0対1、1対2)
「延長戦」でも得点差がない場合は旗判定とする。
- (3) ロスタイムは取りません。但し、負傷・服装を直す等明らかに10秒以上時間をロスすると予想される場合は主審が時間を止めます。
- (4) 場外の判定は下記の通りに行います。
 - ① 立ち勝負において、両試合者の4本の脚のうち2本が場外へ出た時点で『待て』と宣告します。場内でかけた技が継続中であっても『待て』と宣告します。
 - ② 寝技において、両試合者を1個体と考え、その半分が場外へ出た時点で『待て』と宣告します。「抑え込み」の状態であっても「解けた待て」と宣告します。

《 諸注意 》 新型コロナウイルス感染対策と運営方針

◆本大会は、新型コロナウイルス感染症対策指針に則り運営を行う。

下記の事項については、出場選手・団体代表(1名)・審判員・競技役員・保護者(出場選手1名に対して1名)は厳守のこと。

【感染症対策】

- ① 新型コロナウイルス感染症対策として、出場選手・団体代表・審判員・競技役員・保護者は健康記録表を提出する。(様式は別紙)
- ② 健康記録表は大会当日より、2週間前から測定し大会当日提出のこと。
- ③ 大会当日、武道館入館時の体温測定において、37度以上の熱があった出場選手・団体代表・審判員・競技役員・保護者は入場出来ない。(大会への出場も出来ない。)
- ④ 保護者は入館後「第2道場(剣道場)」に移動し、ソーシャルデスタンスを保ち控える。
- ⑤ 「第1道場」への入場は出場選手・団体代表・審判員・競技役員のみとし、無観客試合とする。緊急事態(事故等)は保護者の入場を可とする。
- ⑥ 第1道場と第2道場の間にある通路での「待機・観戦」は行わない。
- ⑦ 出場選手・団体代表・審判員・競技役員・保護者はマスク着用の事。
- ⑧ アルコール消毒は武道館に備えて有る物を利用して良い。
- ⑨ 春日部武道館からの指示で「武道館館内での食事は禁止」とする。水分補給は可とする。
- ⑩ 兄弟の選手が各学年に出場する場合、保護者は1名とする。

(例) 小学1年生男子・南埼二郎(保護者:南埼太郎) 小学5年生女子・南崎花子(保護者:南埼太郎)

小学2年（女子）

第4試合場 ①

優勝

準優勝

第三位

氏名	所属	石田	松島	星野	宇井
石田笑麗	山崎道場	—			
松島美心音	幸心館		—		
星野由空	春警少			—	
宇井南葵	山崎道場				—

小学3年（女子）

第3試合場 ①

優勝

準優勝

第三位

氏名	所属	田中	栗栖	矢吹
田中璃苺	越谷柔	—		
栗栖佳乃	山崎道場		—	
矢吹結里	山崎道場			—

小学4年（女子）

第3試合場 ②

優勝

準優勝

第三位

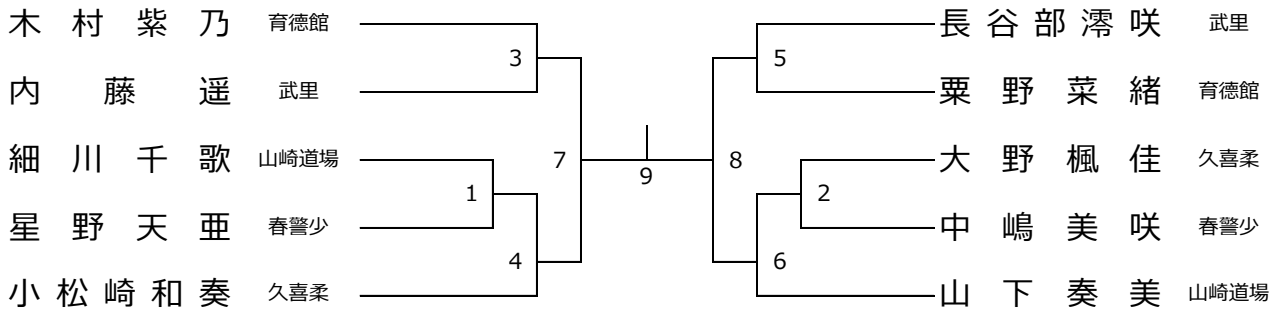

小学5年（女子）

第3試合場 ③

優勝

準優勝

第三位

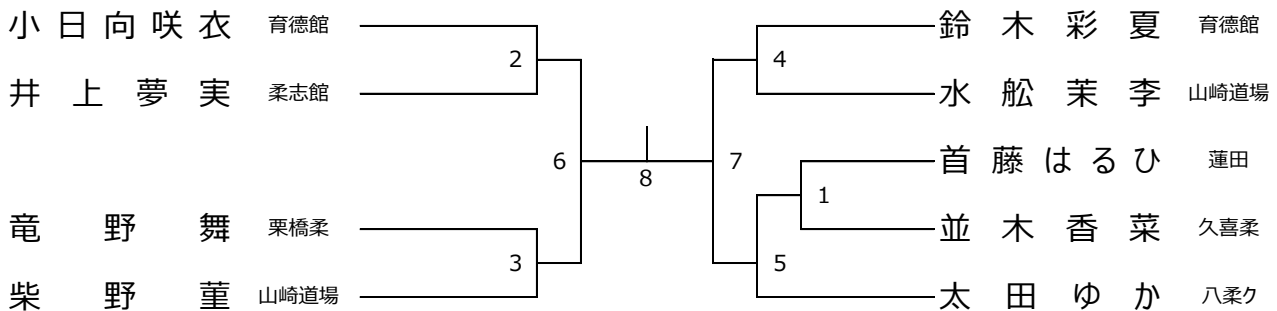

小学6年（女子）

第3試合場 ④

優勝

準優勝

第三位

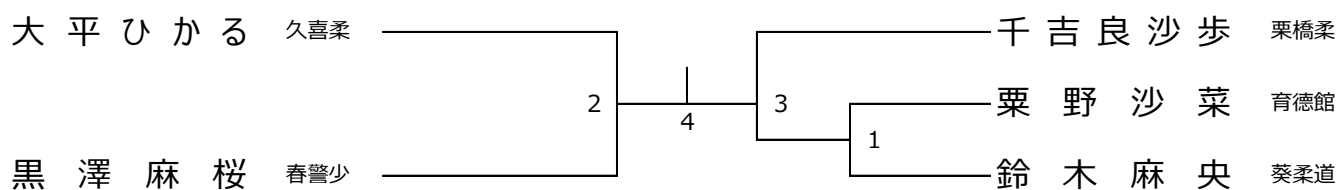

中学1年（女子）

第5試合場 ①

優勝

準優勝

第三位

氏名	所属	佐藤	白田	森林
佐藤杏凧	栗橋柔	—		
白田みづき	八幡中		—	
森林芽生	富士中			—

中学2年（女子）

第4試合場 ②

優勝

準優勝

第三位

氏名	所属	森	岡安	茂木
森 美 咲	育徳館	—		
岡 安 優 花	武里		—	
茂 木 琉 衣	蓮田中			—

中学3年（女子）

第6試合場 ②

優勝

準優勝

第三位

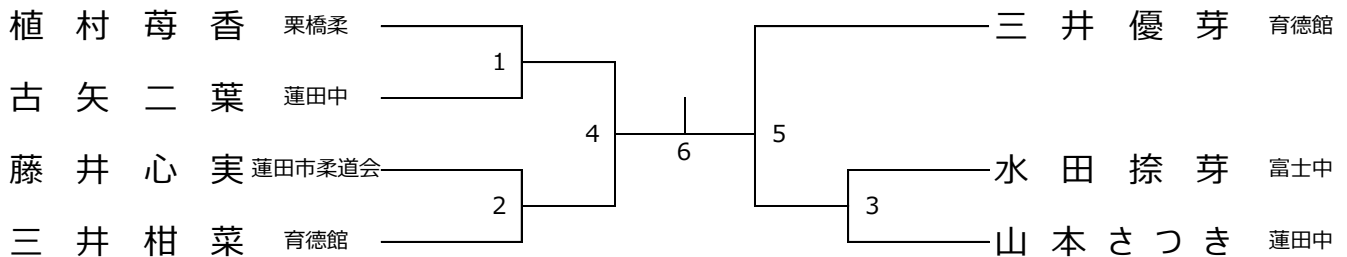

小学2年（男子）

第2試合場 ①

優勝 _____
 準優勝 _____
 第三位 _____

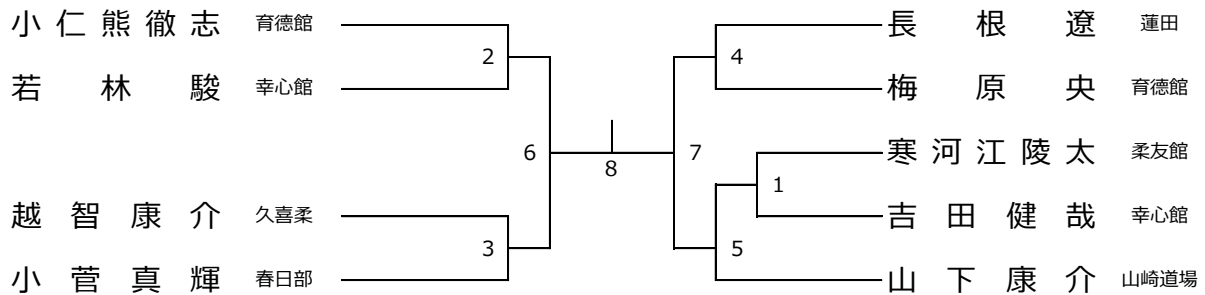

小学3年（男子）

第6試合場 ①

優勝 _____
 準優勝 _____
 第三位 _____

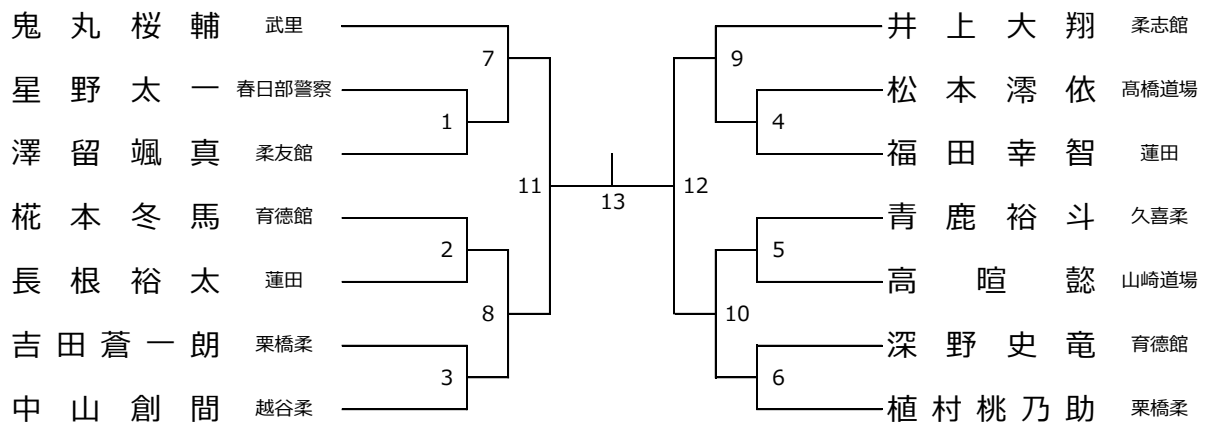

小学4年（男子）

第1試合場 ①

優勝 _____
 準優勝 _____
 第三位 _____

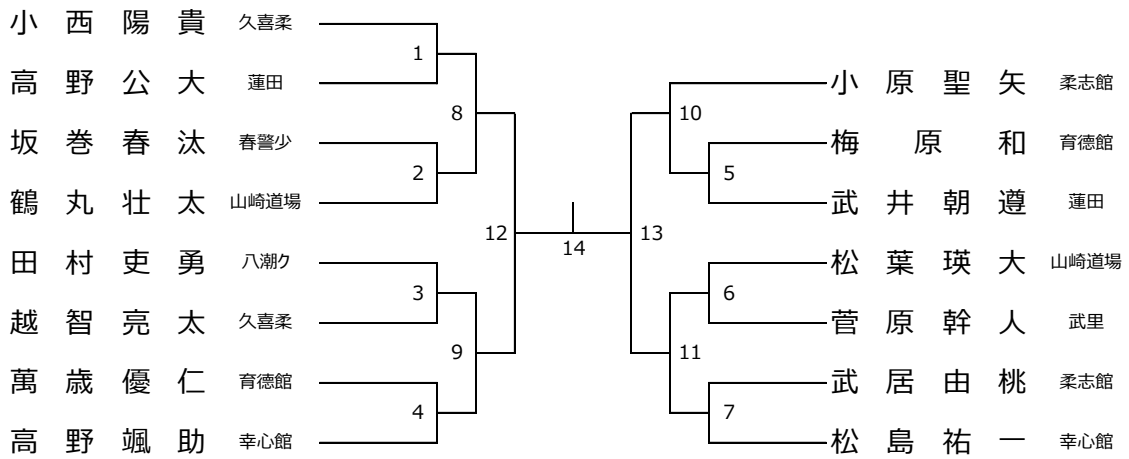

小学5年（男子）

第1試合場 ②

優勝 _____
 準優勝 _____
 第三位 _____

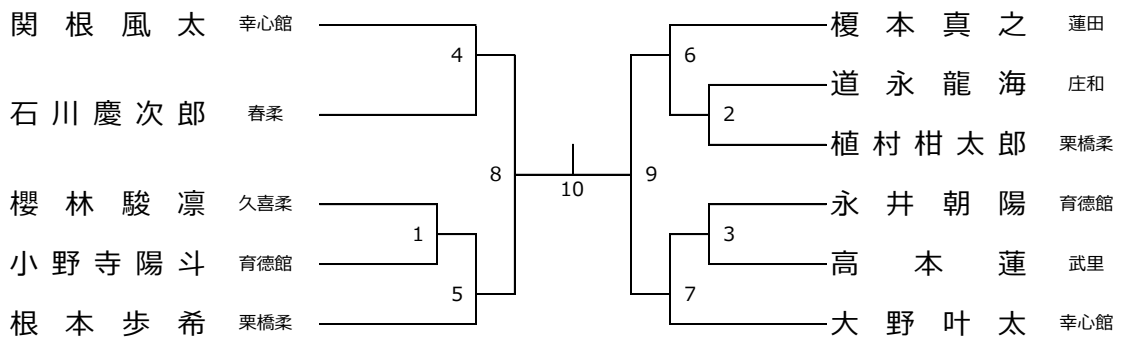

小学6年（男子）

第2試合場 ②

優勝

準優勝

第三位

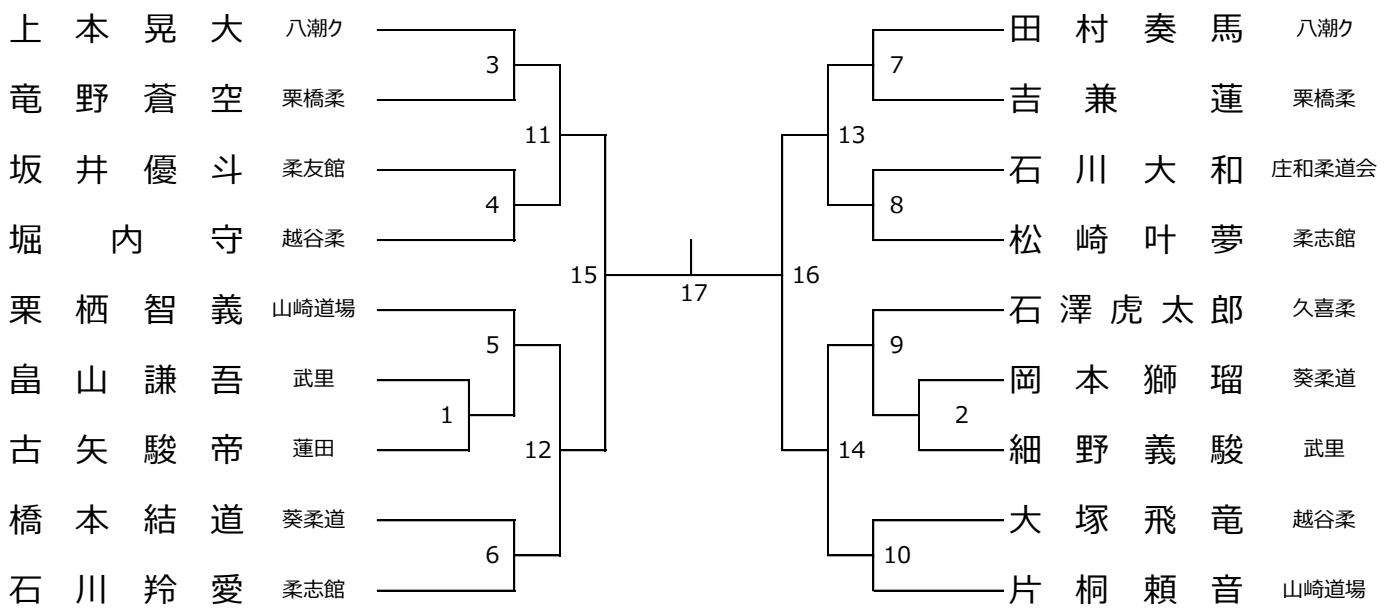

中学1年（男子）

第5試合場 ②

優勝

準優勝

第三位

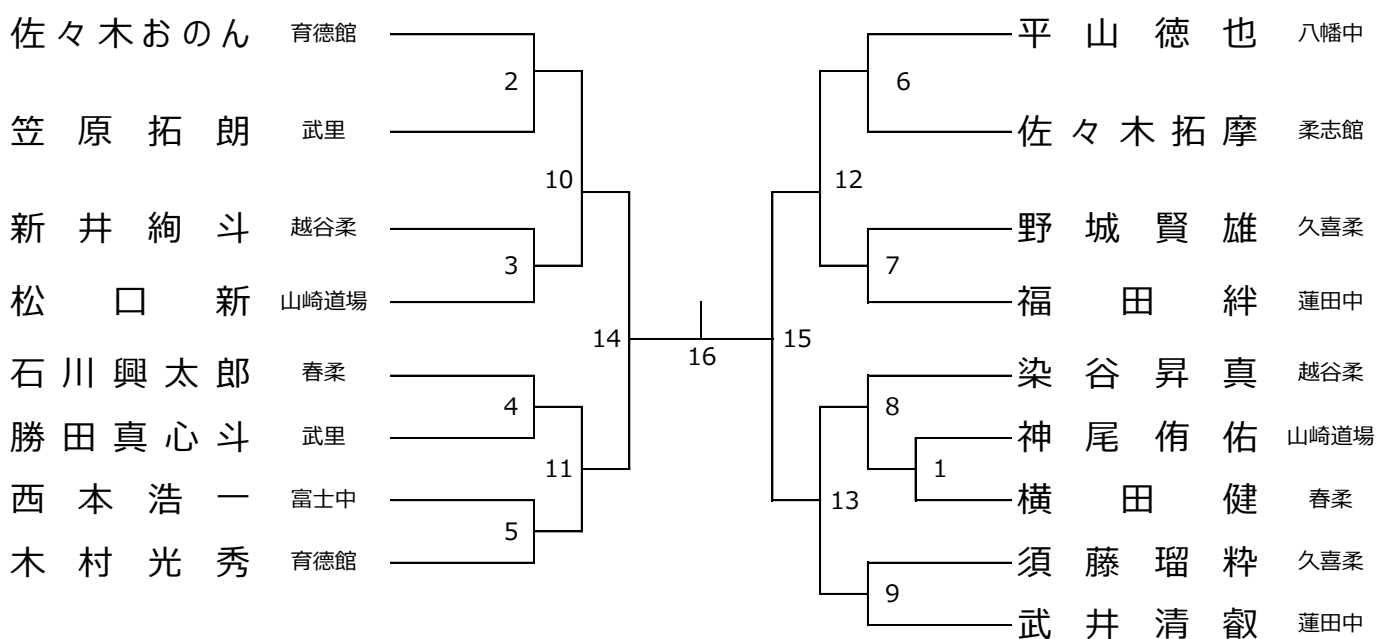

中学2年（男子）

第4試合場 ③

優勝 _____
 準優勝 _____
 第三位 _____

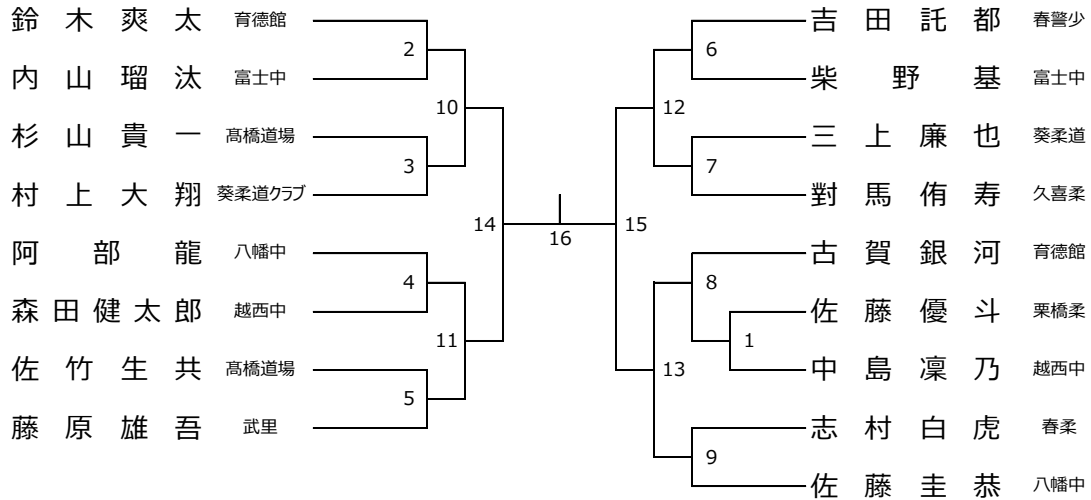

中学3年（男子）

A : 第5試合場 ③

B : 第6試合場 ③

優勝 _____
 準優勝 _____
 第三位 _____

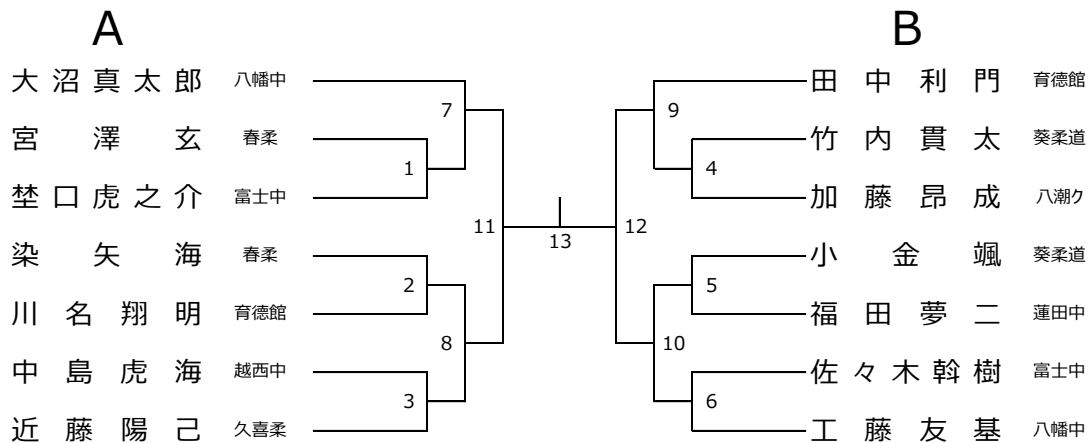

第55回 南埼玉郡市少年柔道選手権大会

令和3年6月6日(日)

男子の部

学年	優勝	準優勝	第3位	第3位
小学2年	おにまる おうすけ 鬼丸 俊輔 (武里柔道クラブ)	いのうえ ひろと 井上 大翔 (柔志館越谷クラブ)	うらむら もものすけ 植村 桃乃助 (栗橋柔道クラブ)	たかの さすけ 高野 颯助 (幸心館染谷柔道場)
小学3年	こじはるき 小西 陽貴 (久喜柔道クラブ)	こはら せいや 小原 聖矢 (柔志館越谷クラブ)	まつしほ ゆういち 松島 祐一 (幸心館染谷柔道場)	ささき けいご 高野 颯助 (幸心館染谷柔道場)
小学4年	さくらばやし しゆり 櫻林 駿凜 (久喜柔道クラブ)	せきね おうた 関根 風太 (幸心館染谷柔道場)	えのもと さほゆき 榎本 真之 (蓮田市柔道会)	ささき けいご 佐々木 慶悟 (新越谷 山崎道場)
小学5年	かみもと こうだい 上本 晃大 (八潮柔道クラブ)	こがりゆうせい 古賀 流星 (青徳館柔道クラブ)	はこだ こうすけ 箱田 康介 (新越谷 山崎道場)	はこだ おうすけ 箱田 欧介 (新越谷 山崎道場)
小学6年	はら とおき 原 斗蒼 (幸心館染谷柔道場)	ほんじょう とうま 本庄 挑真 (栗橋柔道クラブ)	ささき たくま 佐々木 拓摩 (柔志館越谷クラブ)	ささき おのの 佐々木 おのの (青徳館柔道クラブ)
中学1年	すずき そうた 鈴木 爽太 (青徳館柔道クラブ)	あしだ たくと 吉田 託都 (新日部警察署少年柔道クラブ)	さとう ゆうと 佐藤 優斗 (栗橋柔道クラブ)	みかみ れんや 三上 廉也 (栗心館 八潮南柔道教室)
中学2年	おおはま しんたろう 大沼 真太郎 (八潮市立八幡中学校)	たなか かずと 田中 利門 (青徳館柔道クラブ)	くどう ともき 工藤 友基 (八潮市立八幡中学校)	こがね はやて 小金 颯 (葵柔道クラブ)
中学3年	なかにま かずき 中嶋 一喜 (青徳館柔道クラブ)	すずき とうま 鈴木 透真 (葵柔道クラブ)	ささき こうき 佐々木 幸輝 (新越谷 山崎道場)	いしい りょうご 石井 亮悟 (新日部警察署少年柔道クラブ)

女子の部

学年	優勝	準優勝	第3位	第3位
小学2年	くりすかの 栗栖 佳乃 (新越谷 山崎道場)	やぶき ゆうり 矢吹 結里 (新越谷 山崎道場)	たなか きな 田中 稀菜 (青徳館柔道クラブ)	まつしほ みこと 松島 美心音 (幸心館染谷柔道場)
小学3年	きむら しの 木村 紫乃 (青徳館柔道クラブ)	はせ たいき 長谷部 澤咲 (武里柔道クラブ)	こまつ とき わかた 小松崎 和葵 (久喜柔道クラブ)	やました めいみ 山下 葵美 (新越谷 山崎道場)
小学4年	しゆとう はるひ 首藤 はるひ (蓮田市柔道会)	おおた ゆか 太田 ゆか (八潮柔道クラブ)	いのうえ ゆめみ 井上 夢実 (柔志館越谷クラブ)	みずぶね まい 水帆 菜李 (新越谷 山崎道場)
小学5年	おおひら ひかる 大平 ひかる (久喜柔道クラブ)	うらべ しゆえり 卜部 ジュエリ (栗橋柔道クラブ)	ちさら さほ 千吉良 咲歩 (栗橋柔道クラブ)	さとう あんな 佐藤 杏風 (栗橋柔道クラブ)
小学6年	たみはら ぐみ 高橋 来実 (幸心館染谷柔道場)	はぐた みづき 白田 みづき (青徳館柔道クラブ)	もり やしめい 森林 芽生 (柔志館越谷クラブ)	さとう あんな 佐藤 杏風 (栗橋柔道クラブ)
中学1年	やまき かほ 山崎 香穂 (新越谷 山崎道場)	もり みさき 森 美咲 (青徳館柔道クラブ)	やまき かほ 山崎 香穂 (新越谷 山崎道場)	もり みさき 森 美咲 (青徳館柔道クラブ)
中学2年	みつい ゆめ 三井 優芽 (青徳館柔道クラブ)	おがわ あさひ 小川 朝日 (久喜柔道クラブ)	やまき かほ 山崎 香穂 (新越谷 山崎道場)	もり みさき 森 美咲 (青徳館柔道クラブ)
中学3年	おおにし れあ 大西 恋愛 (新日部警察署少年柔道クラブ)	あいだ ひな 相田 陽菜 (八潮市立八幡中学校)	やまき かほ 山崎 香穂 (新越谷 山崎道場)	もり みさき 森 美咲 (青徳館柔道クラブ)